

МЕЖДУНАРОДНЫЙ  
БИЗНЕС-ПАРК

ДЕЛОВОЙ  
КВАРТАЛ



# УМНОЕ РЕШЕНИЕ ПО ОРГАНИЗАЦИИ РАБОЧЕГО ПРОСТРАНСТВА

 Кабинет руководителя ..... 7	 Мобильное зонирование ..... 25
 Комфортный офис ..... 9	 Решения по светозащите ..... 27
 Food-зона ..... 11	 Хранение одежды ..... 29
 Видеонаблюдение ..... 15	 Хранение документов ..... 31
 Шумопоглощение ..... 17	 Аксессуары для проводов ..... 33
 Освещение + ..... 19	 Акцентные элементы офиса ..... 35
 Тепло + ..... 21	 Бесперебойная связь ..... 37
 Напольное покрытие ..... 23	





«Переезд состоялся легко и быстро. Спасибо управляющей компании: они взяли на себя всю организацию, предложили планировочное решение и офис «под ключ»»

Михаил Ларичев, директор, «УралПромМеталл»



«Огромный опыт управляющей компании – надежная гарантия грамотной планировки, а также оптимального и функционального распределения офисного пространства»

Эдуард Десяк, директор, «УралМинералс»



«Мы воспользовались услугой индивидуального оформления кабинетов и остались довольны.»

Оксана Минина, директор филиала, «ГазпромнефтьБизнессервис»

## ПРЕИМУЩЕСТВА



Гибкие условия по рассрочке



Персональный менеджер проекта отвечает за каждый этап работ



35+ успешно реализованных проектов



# ОФИС МЕЧТЫ

ОФОРМИТЬ ПРОСТО,  
БЫСТРО И ЛЕГКО

## КОНСТРУКТОР ГОТОВЫХ РЕШЕНИЙ

поможет вам быстро и легко создать индивидуальный проект офиса, комбинируя пакетные решения и опции.

Создать ваш офис мечты - это наша работа

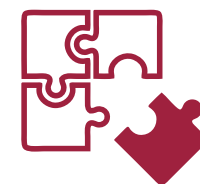

### ВЫБЕРИТЕ НЕОБХОДИМЫЕ ПАКЕТНЫЕ РЕШЕНИЯ И ОПЦИИ

Готовые решения легко комбинируются или могут быть использованы по отдельности.



### МЫ АДАПТИРУЕМ ВЫБРАННОЕ РЕШЕНИЕ ПОД ВАШ ОФИС

Опытные проектировщики впишут любое готовое решение в заданное рабочее пространство



### МЫ РЕАЛИЗУЕМ ВАШ ПРОЕКТ

Работу над проектом берем на себя и сопровождаем каждый этап

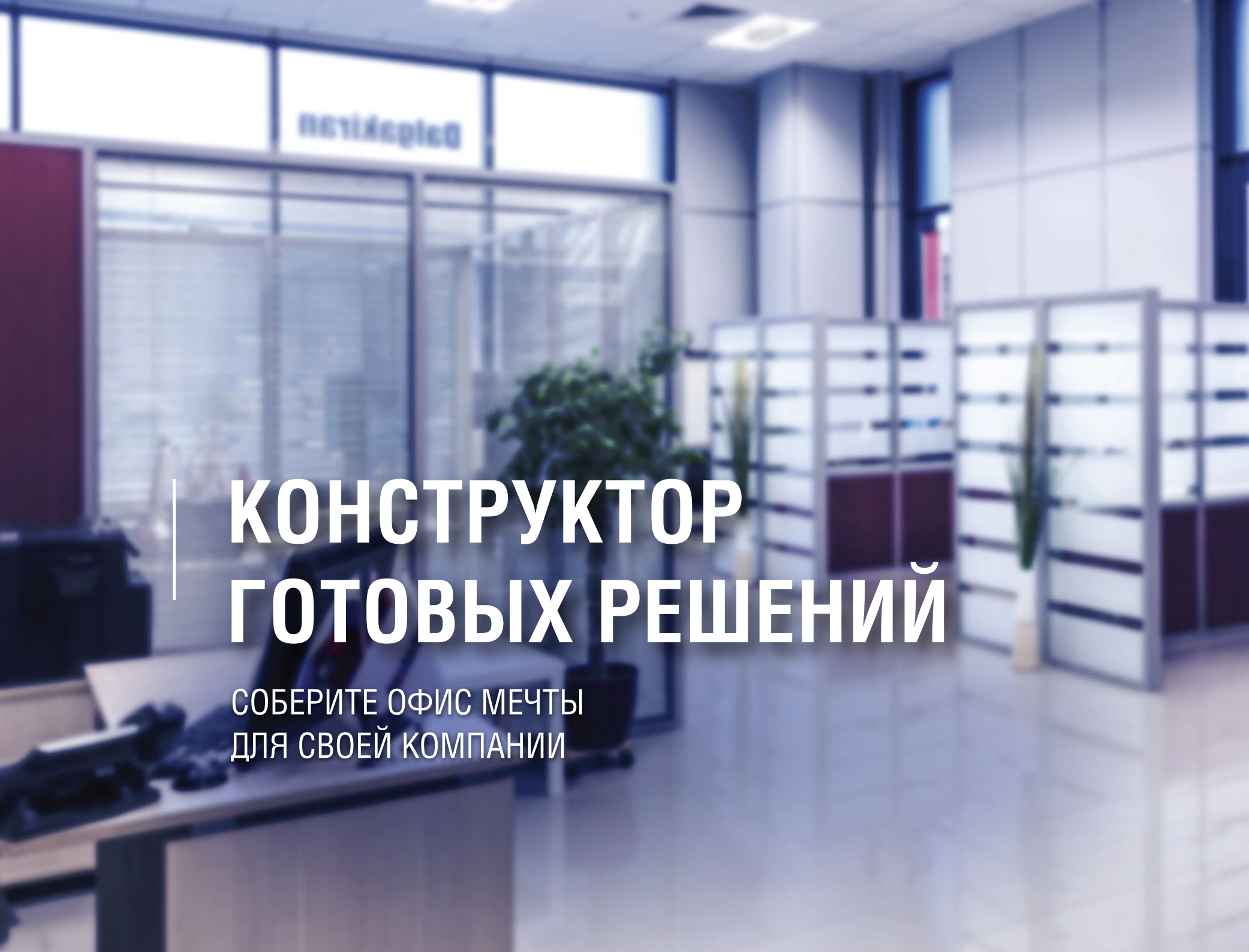

# КОНСТРУКТОР ГОТОВЫХ РЕШЕНИЙ

СОБЕРИТЕ ОФИС МЕЧТЫ ДЛЯ СВОЕЙ КОМПАНИИ

Конструктор состоит из готовых адаптивных решений: «ПАКЕТНЫЕ РЕШЕНИЯ» и «ОПЦИИ», которые легко комбинируются и дополняют друг друга.

## ПАКЕТНЫЕ РЕШЕНИЯ















1 Кабинет руководителя

2 Комфортный офис

3 Food-зона



## ОПЦИИ

-  Видеонаблюдение
-  Шумопоглощение
-  освещение +
-  тепло +
-  Напольное покрытие
-  Мобильное зонирование
-  Светозащита
-  Хранение одежды
-  Хранение документов
-  Аксессуары для проводов
-  Акцентные элементы офиса
-  Бесперебойная связь



**Рулонные шторы Скрин**

Жалюзи Скрин

Плотные гардины

Тонирование окон

**Стеновые панели Quadro**Обои Durafort  
(выбор цвета)**Система разграничения  
прав доступа****Потолок гипсокартон с  
встроенными точечными  
светильниками**Подвесной потолок  
Армстронг со светодиодными  
светильниками 1200x600мм**Дверь деревянная**

Дверь-профиль с доводчиком

**Керамогранит**

Ковровое покрытие Varegem

Ламинат



Функциональное планировочное решение  
от экспертов  
**НАШ ОПЫТ - 20 ЛЕТ**



оценка и анализ  
планировки  
Вашего офиса



разработка функциональной  
планировки, учитывая  
потребности каждого отдела



смета и рекомендации  
по наполнению  
офиса опциями

1 **Стеновые панели  
Quadro**

Обои Durafort  
(выбор цвета)

2 **Для зон с повышенным  
шумом опция  
"Шумопоглощения"**

Ковровое покрытие  
Varegem

акустические экраны  
GALAXY

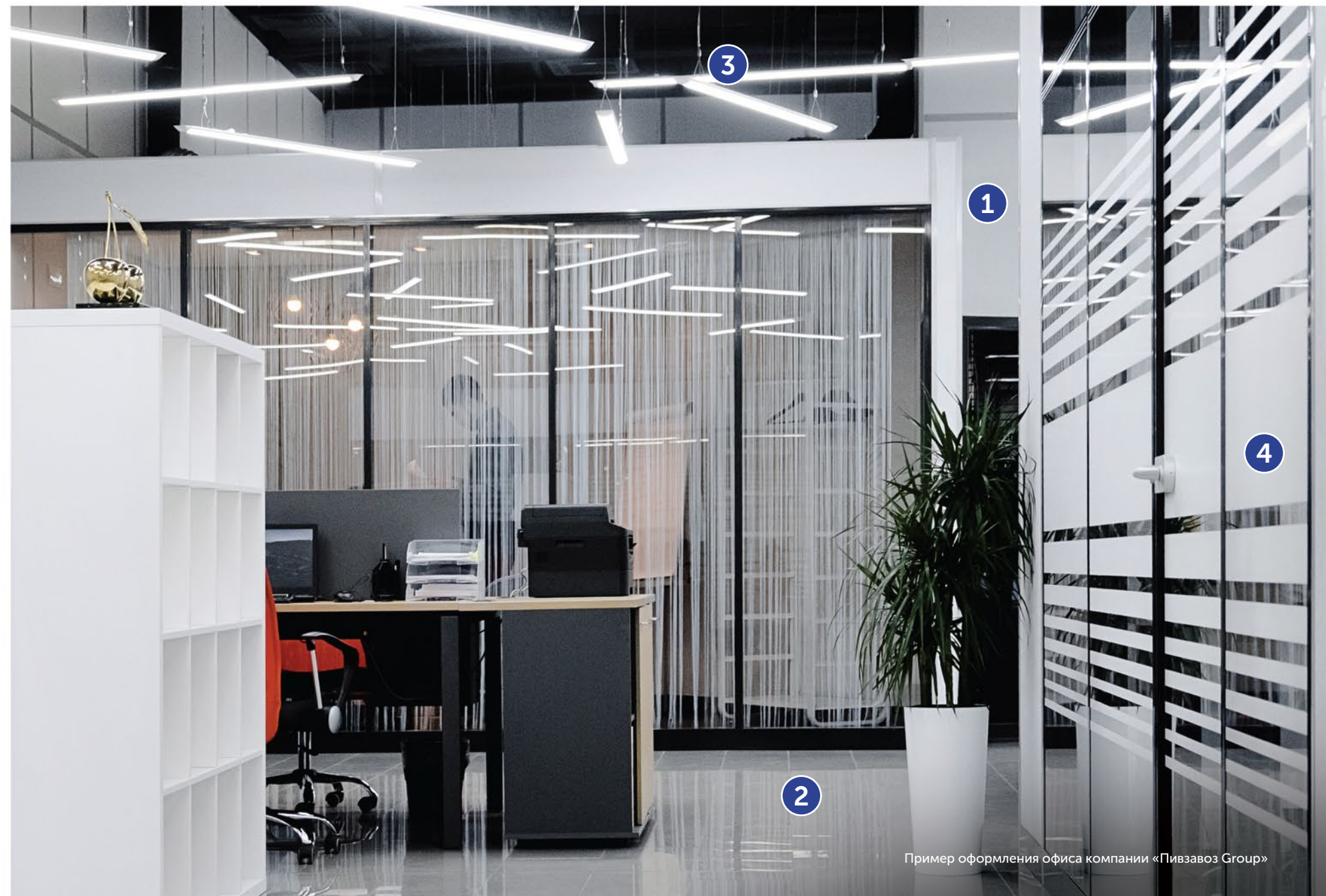

3 **Модульная система освещения**

Потолок гипсокартон с  
встроенными точечными  
светильниками

Подвесной потолок Армстронг  
со светодиодными  
светильниками 1200x600мм

4 **Дверь деревянная**

Дверь-профиль с доводчиком

**Система разграничения  
прав доступа внутри офиса**

Видеонаблюдение



КУХНЯ



Пример размещения FOOD-зоны в офисе

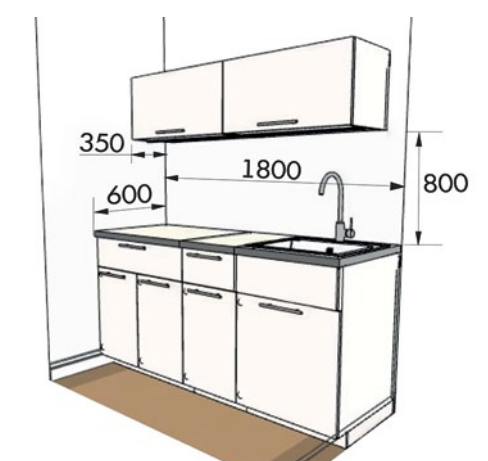
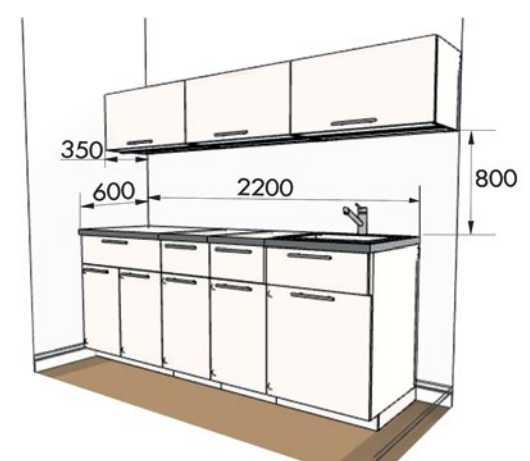
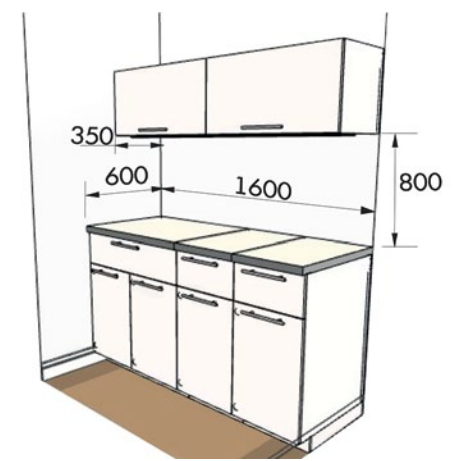
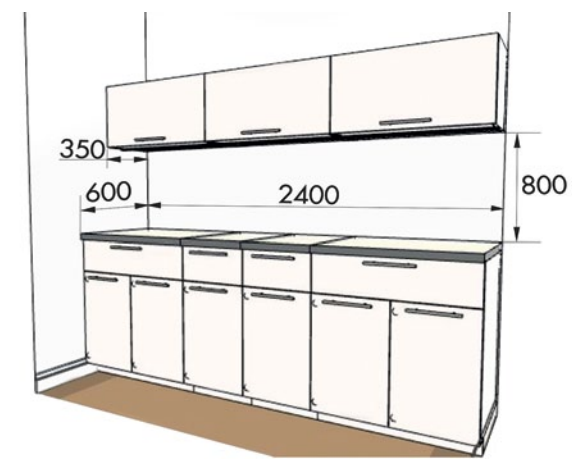

- ▶ **Материал:** зависит от выбранной модификации кухни
- ▶ **Цвет:** подбирается под интерьер офиса
- ▶ **Размер:** модульная система, собирается по индивидуальным размерам
- ▶ **Варианты:**
  - ▶ с подведением воды;
  - ▶ без подведения воды
- ▶ **Цена:** зависит от выбранной модификации кухни, размеров, наличия подведения воды

Варианты стандартных размеров кухни



# ОПЦИИ

ДОПОЛНИТЕ ПАКЕТНЫЕ РЕШЕНИЯ ОПЦИЯМИ  
ИЛИ ИСПОЛЬЗУЙТЕ ИХ ОТДЕЛЬНО



Видео-  
наблюдение

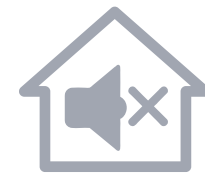

Шумо-  
поглощение



освещение +



тепло +



Напольное  
покрытие



Мобильное  
зонирование

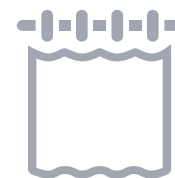

Светозащита



Хранение  
одежды



Хранение  
документов



Аксессуары  
для проводов



Акцентные  
элементы офиса



Бесперебойная  
связь





Если вы хотите усилить безопасность в офисе, установите:

- ▶ купольные IP камеры видеонаблюдения, HiKvision и ActiveCam
- ▶ система «видеодомофон»
- ▶ разграничение прав доступа внутри офиса
- ▶ система СКД (система контроля и управления доступом)



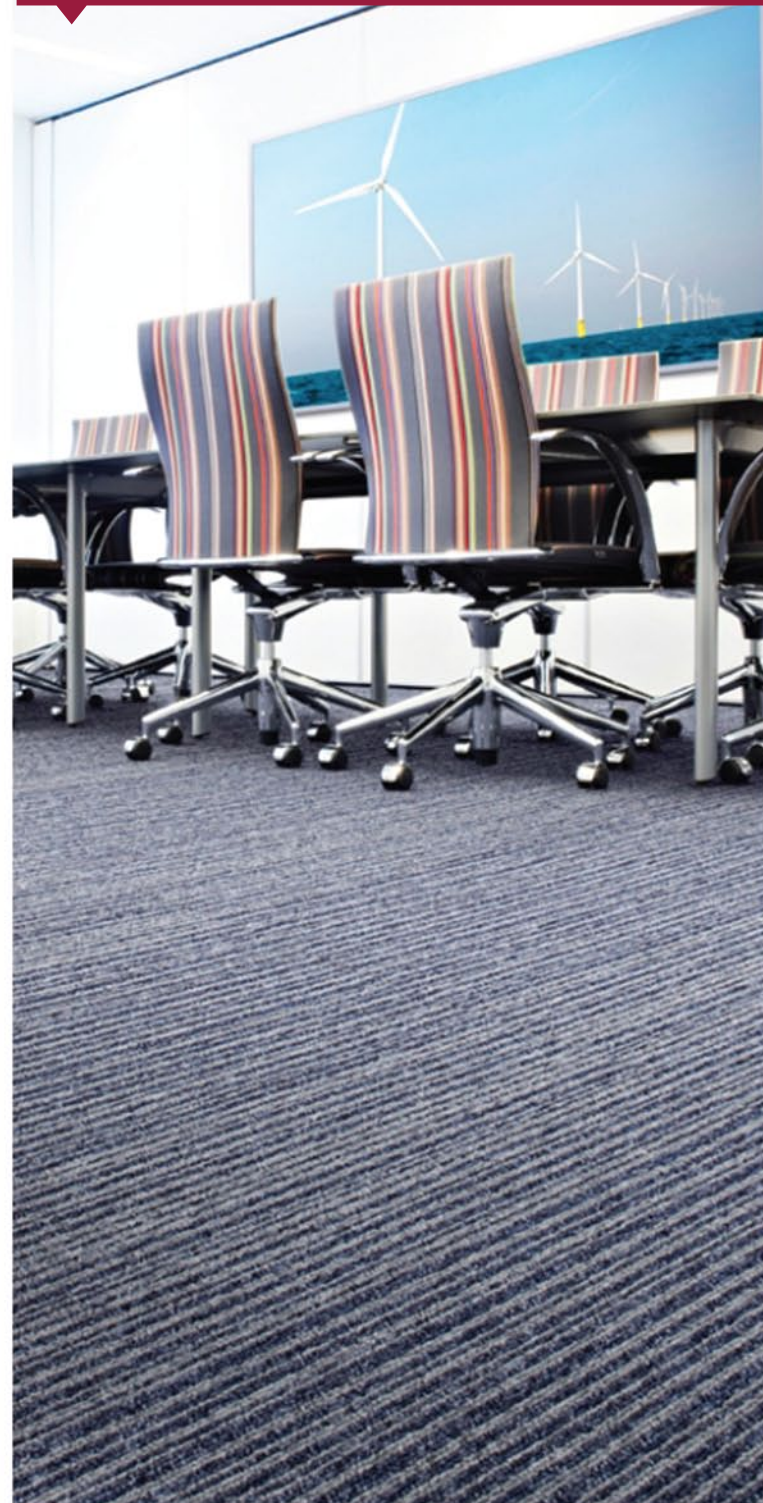

Для зон с повышенным шумом, используйте материалы с шумопоглощением:

- ▶ акустические экраны GALAXY
- ▶ ковровое покрытие Varegem





Для необходимости усиления освещения рабочих мест, возможно организовать дополнительное освещение:

- ▶ светодиодные светильники Армстронг
- ▶ точечные светильники
- ▶ модульные системы освещения



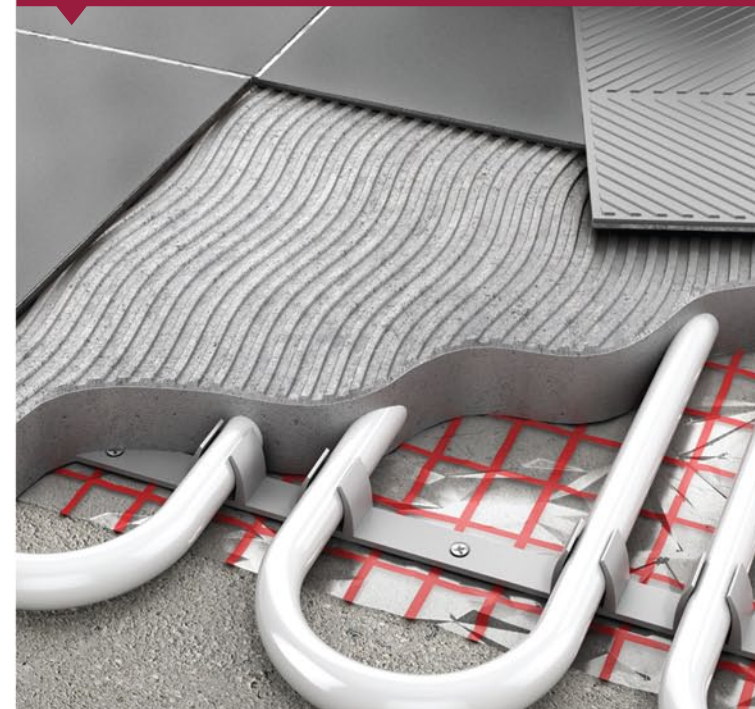
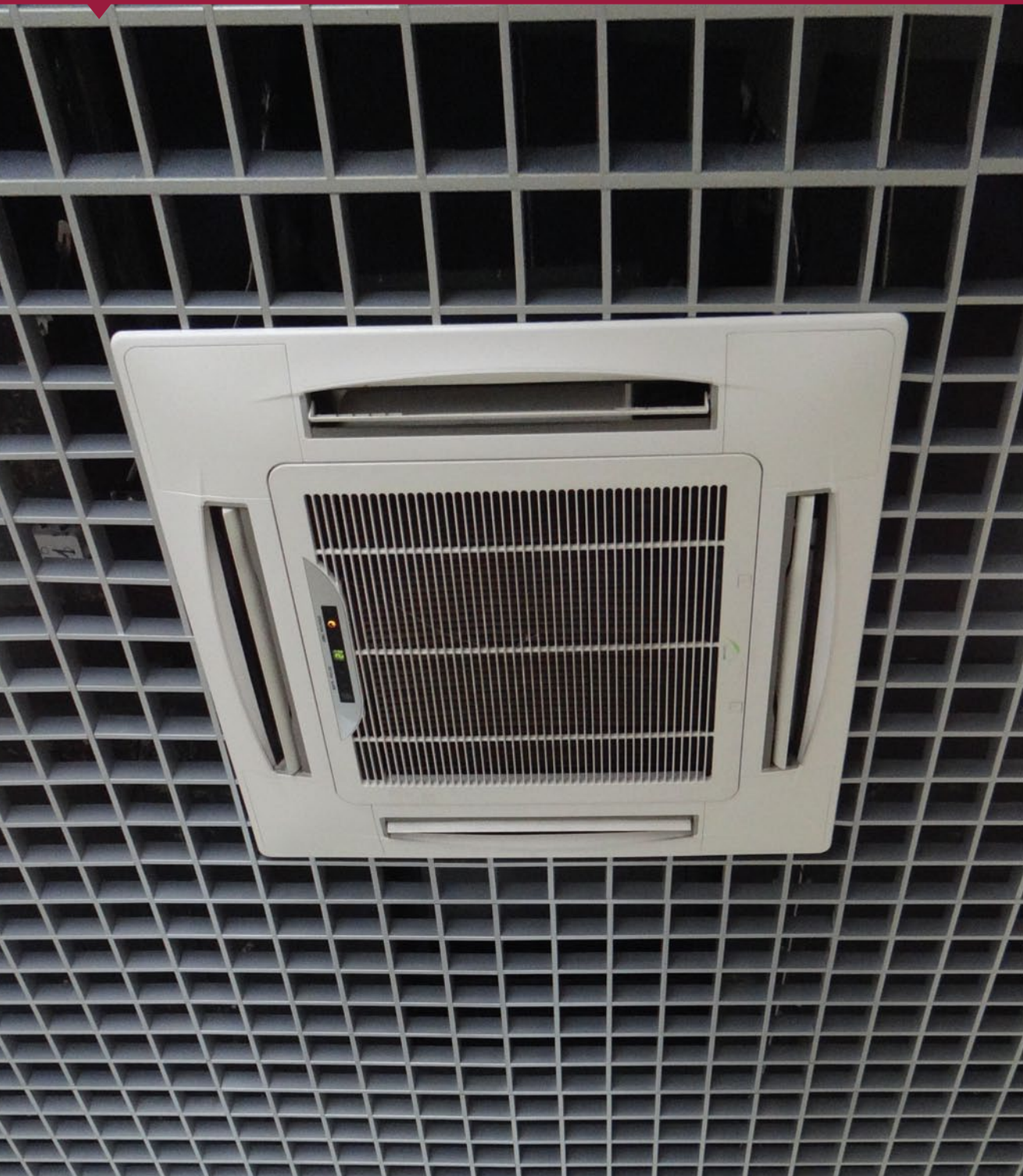

Для создания индивидуального температурного режима в офисе возможно добавить локальные точки утепления:

- ▶ система теплых полов
- ▶ радиаторы
- ▶ потолочные и напольные фанкойлы
- ▶ кондиционер
- ▶ тепловая завеса



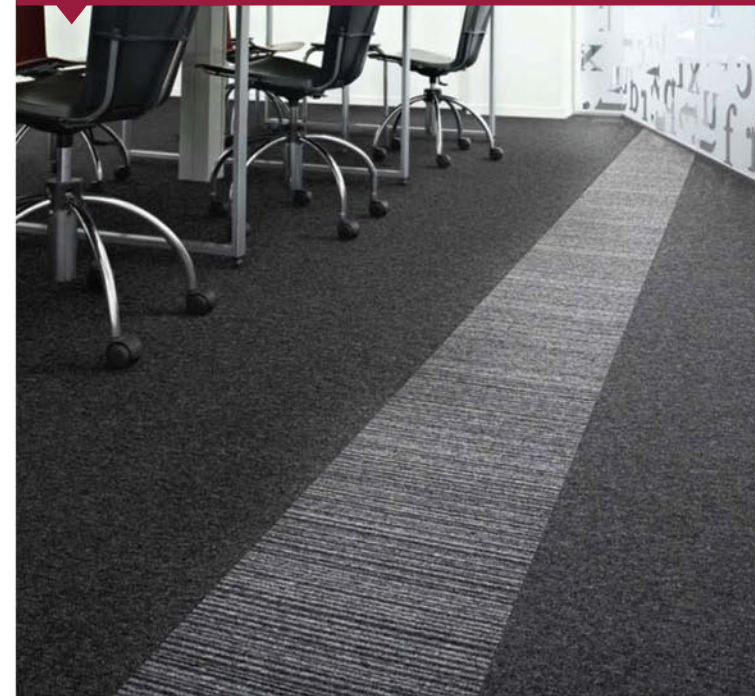

Варианты напольного покрытия:

- ▶ керамогранит
- ▶ ковровое покрытие Varegem
- ▶ ламинат



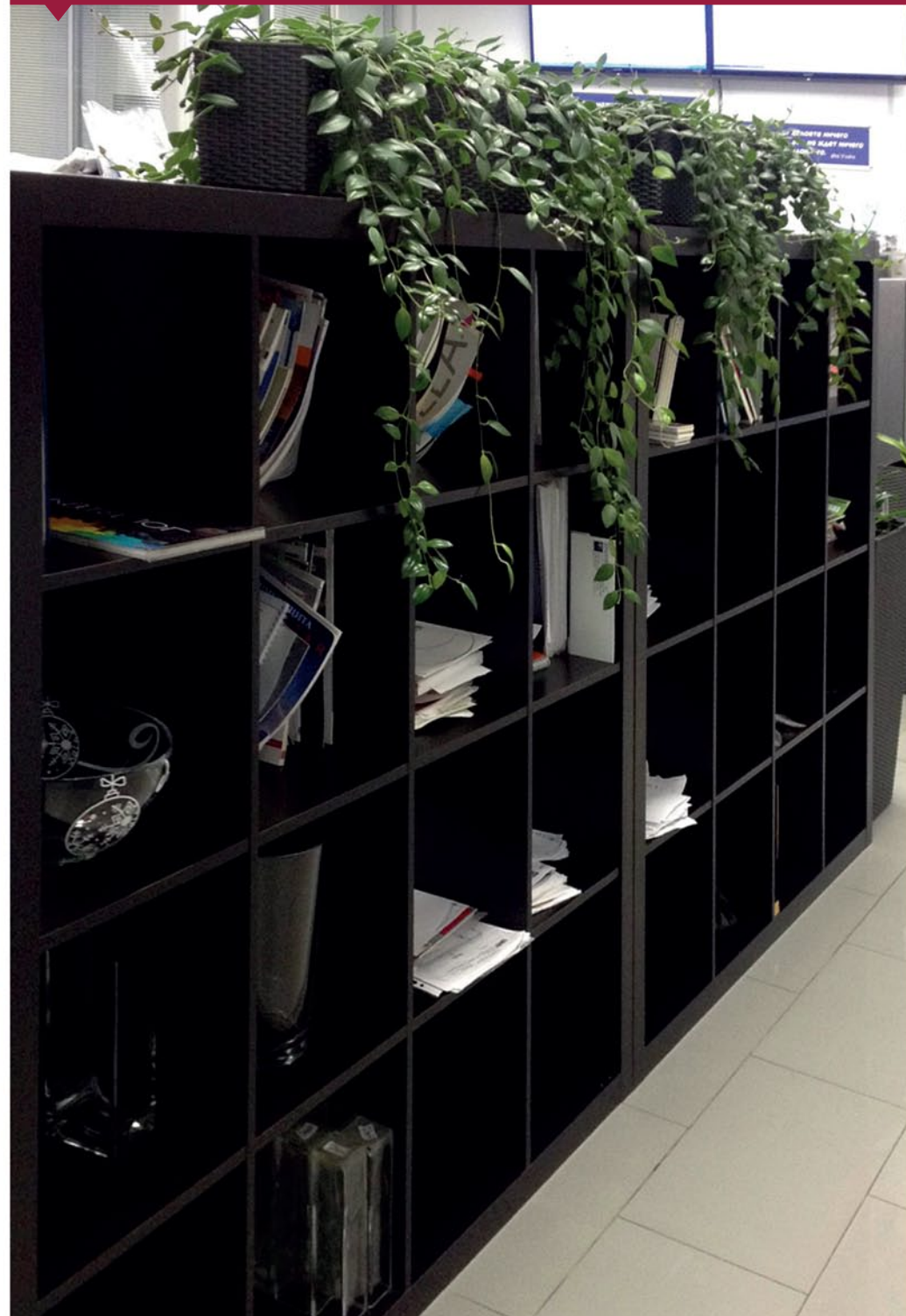

Варианты зонирования:

- ▶ акустические экраны GALAXY
- ▶ мобильные перегородки
- ▶ стеллажи КАЛЛАКС

Мобильное зонирование так же выполняет функцию шумопоглощения и звукоизоляции.





Если солнечные лучи мешают работать, необходимо воспользоваться одним из решений:

- ▶ жалюзи
- ▶ плотные гардины
- ▶ рулонные шторы
- ▶ тонирование окон



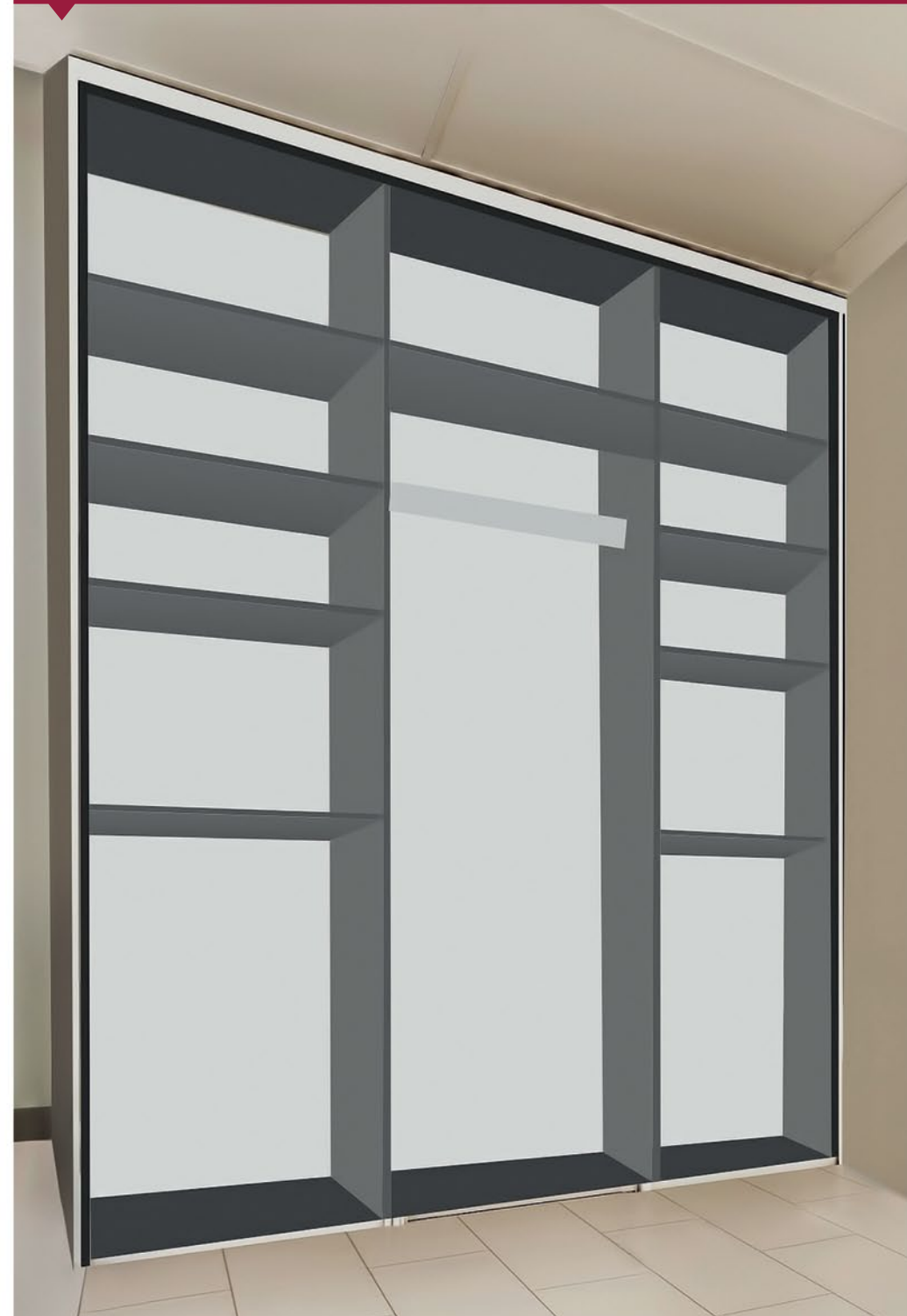

Воспользуйтесь опцией, для хранения верхней одежды.

► шкаф-купе





Пример 1



Пример 2

Для удобного хранения документов, установим стеллажи





Спрятать провода помогут следующие решения:

- ▶ магистральный кабель канал
- ▶ кабель-колонна 1,5-3м





Именно аксессуары придают офису индивидуальность.

- ▶ пробковая доска IKEA
- ▶ флипчарт BRAUBERG
- ▶ постеры
- ▶ картины на холсте
- ▶ модульная система по подвесу картин









**ПОДАРОК**

**1**

**МЕСЯЦ**  
ПОДКЛЮЧЕНИЯ

## «Деловой Квартал» - официальный интернет-провайдер

-  Бесперебойный интернет
-  Белые статические ip-адреса
-  Высокоскоростной интернет
-  Оперативная техподдержка
-  Бесплатный аудит имеющегося оборудования
-  Резервирование каналов связи – 1 минута

### Выгодные тарифы

1 Мб/с	1 000 руб.
5 Мб/с	3 000 руб.
8 Мб/с	4 000 руб.
10 Мб/с	6 000 руб.
20 Мб/с	9 000 руб.
30 Мб/с	11 000 руб.
40 Мб/с	13 000 руб.
50 Мб/с	15 000 руб.
80 Мб/с	20 000 руб.
100 Мб/с	25 000 руб.



МЕЖДУНАРОДНЫЙ  
БИЗНЕС-ПАРК

**ДЕЛОВОЙ  
КВАРТАЛ**



г. Екатеринбург, микрорайон «Парковый»,  
ул. Ткачей, 2 / Сибирский тракт, 12, строение 7  
[sales@bk-kvartal.ru](mailto:sales@bk-kvartal.ru)  
тел. 35-65-000  
[dk-park.ru](http://dk-park.ru)